

< A * &\$, ' .

马达驱动器系列

特性

- 低静态工作电流
- 宽电源电压范围：4.5V-15V
- 每通道连续电流输出能力（典型值：100mA）
- 较低的饱和压降
- 输出具有正转、反转、刹车和高阻四种状态
- TTL/CMOS输出电平兼容，可直接连CPU
- 输出内置钳位二极管，适用于感性负载
- 控制和驱动集成于单片IC之中
- 具备管脚高压保护功能
- 抗静电能力：2000V（HBM）
- 工作温度范围：-20℃~+85℃

描述

- 'HM6208 是为控制和驱动双向马达设计的专用集成电路。该电路输入端兼容TTL/CMOS电平，具有良好的抗干扰性；
- 内部逻辑控制电路可控制双向马达正转、反转和刹车；
- 该电路功率管能通过典型值为100mA的持续电流；
- 该电路内置的钳位二极管能释放感性负载的反向冲击电流。
- 电源VCC端到地端需就近接10uF或以上电容，确保VCC端电源稳定，避免电源端出现超过电路极限电压的过冲导致电路失效。

典型应用

- 双向马达驱动
- 摄像头滤光片 IR-CUT 驱动

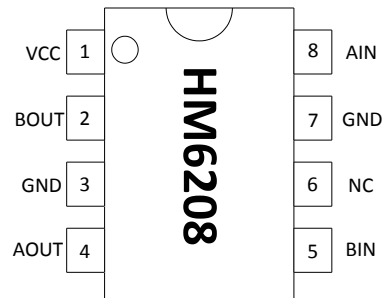

典型应用电路图

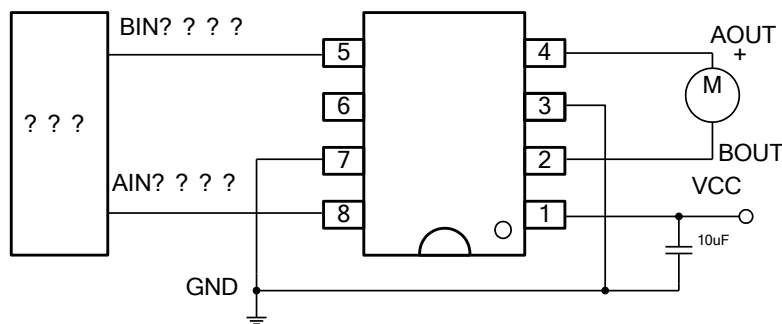

订购信息

产品型号	封装	工作温度
HM6208	SOP8	-20℃~+85℃

引脚定义

引脚编号	引脚名称	输入/输出	引脚功能描述
1	VCC	-	电源电压
2	BOUT	O	B 路输出管脚
3	GND	-	接地
4	AOUT	O	A 路输出管脚
5	BIN	I	B 路输入管脚
6	NC	-	空
7	GND	-	接地
8	AIN	I	A 路输入管脚

内部线路图

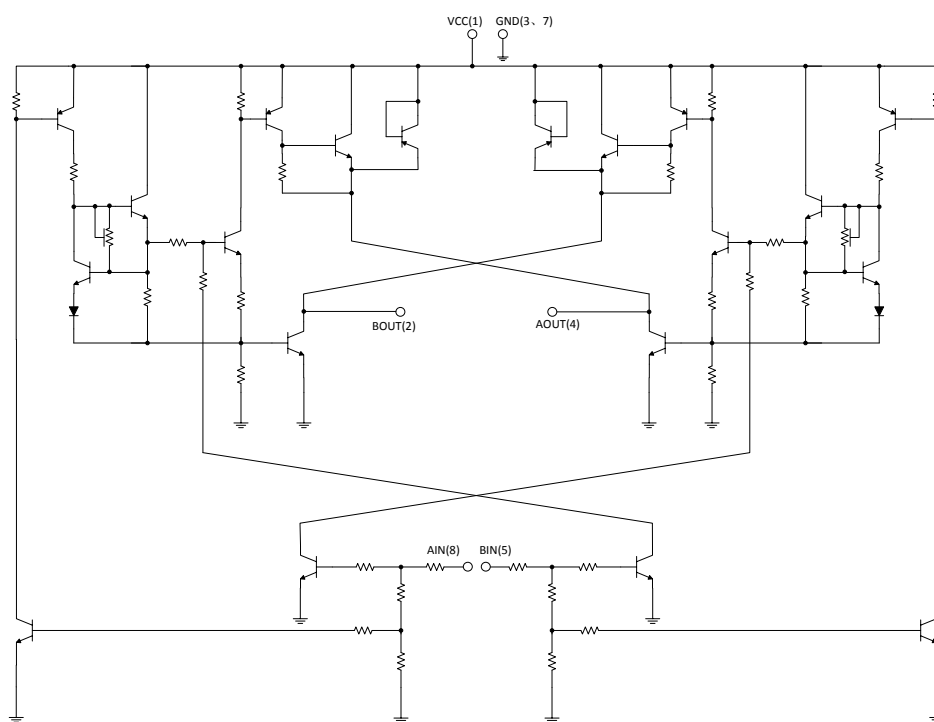

逻辑真值表

AIN	BIN	AOUT	BOUT
H	L	H	L
L	H	L	H
L	L	Z (高阻)	Z (高阻)
H	H	L (刹车)	L (刹车)

绝对最大额定值

(T_A=25°C, 除另有规定外)

参 数	符 号	范 围			单 位
		最 小	典 型	最 大	
电源电压	VCC	4.5	12	18	V
输出电流峰值	I _{Max}	-	-	0.5	A
输入高电平	V _{HIN}	1.5	-	VCC	V
输入低电平	V _{LIN}	-	-	0.7	V
θ _{JA} 封装热阻抗 ⁽¹⁾	θ _{JA} SOP8	-	-	160	°C/W
最高工作结温	T _J	-	-	150	°C
焊接温度		-	-	260	°C,10S
储存温度范围	T _{stg}	-65	-	150	°C

注：(1)、最大功耗可按照下述关系计算

$$P_D = (T_J - T_A) / \theta_{JA}$$

T_J表示电路工作的结温温度，T_A表示电路工作的环境温度。封装热阻的计算方法按照 JESD 51-7。

推荐工作条件

(T_A=25°C, 除另有规定外)

参 数	符 号	条 件	范 围			单 位
			最 小	典 型	最 大	
电源电压	VCC		4.5	-	15	V
持续输出电流	I _{OUT}	VCC=12V	-	-	0.1	A
工作温度范围 ⁽¹⁾	T _A		-20	-	80	°C
功耗 ⁽²⁾	P _D	SOP8	-	-	625	mW

注：(1)、T_A表示电路工作的环境温度；

(2)、电路功耗的计算方法为：

$$P_D = I_{OUT} \times V_{O(sat)} + (I_{VCC} - I_{OUT}) \times VCC + V_{IA} \times I_{IA} + V_{IB} \times I_{IB}$$

其中 I_{OUT}表示电路输出电流，也即驱动马达的电流；V_{O(sat)}表示电路的输出饱和压降；I_{VCC}表示流入电源端 VCC 的电流；VCC 表示电源端 VCC 的电压；V_{IA}、V_{IB} 分别表示输入端 AIN、BIN 的输入电压；

I_{IA}、I_{IB} 分别表示输入端 AIN、BIN 的输入电流。

为了使电路安全正常工作，必须确保电路功耗在允许的范围之内。

电特性参数表

(如无特别说明, VCC=12V, T_A=25°C)

参数	测试条件	最小值	典型值	最大值	单位
I _Q 静态电流	V _{AIN} =0, V _{BIN} =0	-	0.1	2.0	uA
I _{VCC} 工作电流 ⁽¹⁾	V _{AIN} =5V 或 V _{BIN} =5V 空载	-	22	-	mA
I _{IN} 输入电流	V _{AIN} =5V, V _{BIN} =5V	-	500	700	uA
V _{O(sat)} 输出饱和压降 ⁽²⁾	I _{OUT} =100mA	-	1.0	1.2	V
I _{OUT} 持续输出电流		0.2	-	-	A
I _{Max} 输出电流峰值	VCC=12V	-	-	0.5	A

注：(1)、工作电流即为空载时电路内部消耗的电流，工作电流越大则电路内部本身消耗的功耗越大，功耗计算公式为： $PD=I_{VCC} \times VCC$;

(2)、输出饱和压降为电源电压减去电机两端的电压，即 $V_{O(sat)}=VCC-V_M$ (电机两端电压)，饱和压降越大则电路内部本身消耗的功耗越大，功耗计算公式为： $PD=I_{OUT} \times V_{O(sat)}$

典型参数特性曲线

饱和压降vs输出电流

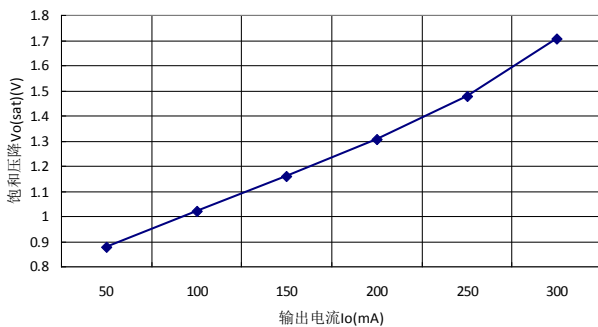

工作电流vs工作电压

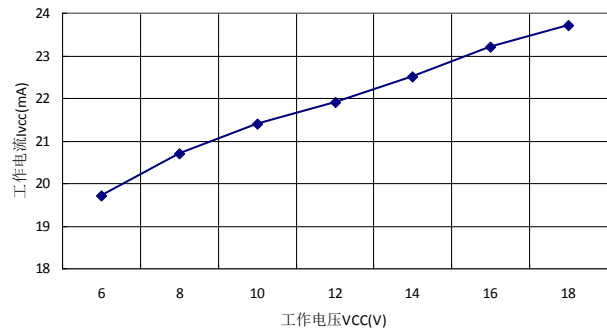

典型应用电路图

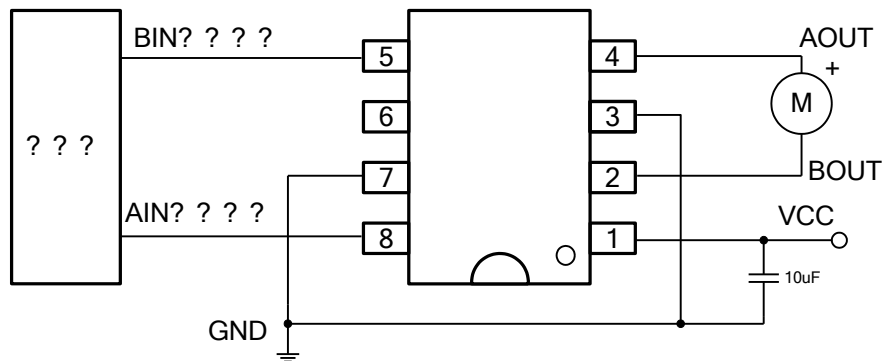

特别注意事项：电源 VCC 端到地端需就近接 10uF 或以上电容，确保 VCC 端电源稳定，避免电源端出现超过电路极限电压的过冲导致电路失效。

封装形式

SOP8:

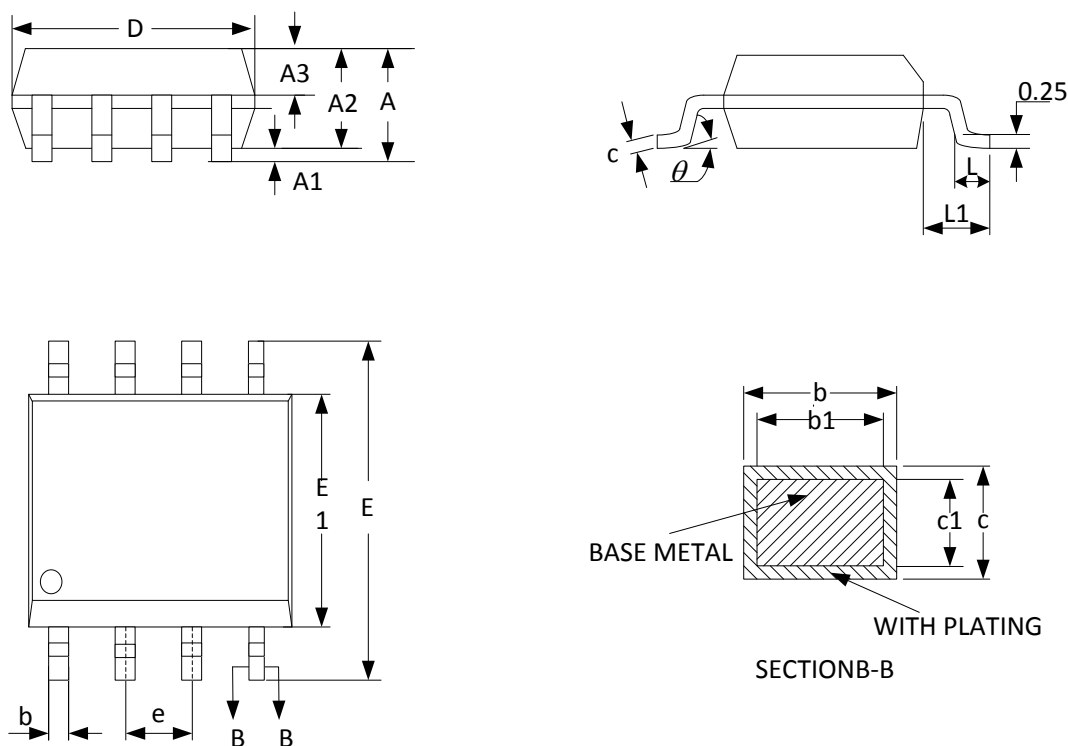

SYMBOL	MILLIMETER		
	MIN	NOM	MAX
A	--	--	1.77
A1	0.08	0.18	0.28
A2	1.20	1.40	1.60
A3	0.55	0.65	0.75
b	0.39	--	0.48
b1	0.38	0.41	0.43
c	0.21	--	0.26
c1	0.19	0.20	0.21
D	4.70	4.90	5.10
E	5.80	6.00	6.20
E1	3.70	3.90	4.10
e	1.27BSC		
L	0.50	0.65	0.80
L1	1.05BSC		
θ	0	--	8°

版本更改说明:

- 1、删除 DIP8 封装信息;
- 2、绝对最大额定值表格中将输入高电平的上限值更改为 VCC;
- 3、典型应用电路图中增加电源到地的电容。